



RS232 to RS422/485 シリアルコンバーター

CS-428/9AT-mini

機能

RS-232 の短所を克服

RS-232 シグナルを RS-422 または RS-485 シグナルに変換することにより、1.2Km までの有線による長距離通信が可能になりました。

RS422 の場合は 1:10 まで、RS485 の場合は 32:32 の通信までサポート可能です。

Automatic Toggling

1:N 通信の時、複数の装置が同時にデータを送ると電気的な衝突が起き、問題が発生することがあります。これを防ぐためには一度に一つの装置にデータを送る必要があります。そのためには適切なタイミングでデータを開閉することが必要になります。CS-428/9AT-mini は、ハードウェアによる Auto Toggling 機能をサポートしています。別途にプログラムを用意しなくても、衝突のリスクなしで通信を行うことができます。

外部電源は不要

PC または RS232 コネクタを持つ様々な機器の DTR, TXD, RTS の信号線から電源を供給する仕様であるため、別途電源なしで動作します。

環境により、外部電源を使用するような場合は、標準 DC 7-12V アダプタを使用します。

RS232 to RS422/485 シリアルコンバーター CS-428/9AT-mini は、RS-232 シグナルを RS422 または RS485 に変換するアダプターです。この製品を使うことにより、既存の RS232 機器に RS422/485 の長所を適用することが可能になる効果的なソリューションです。

別途ソフトウェアを準備することなく、DIP スイッチを使って容易に RS232 シグナルを RS422 または RS485 に簡単に交換できます。

PC 側のシリアル COM ポートとの互換性があるので、既存のプログラムをそのまま使用することができます。

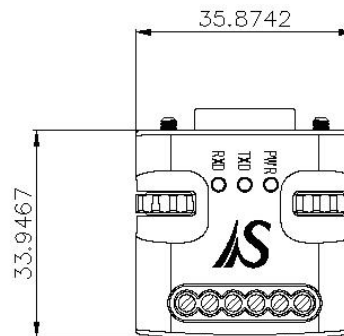

RS422 モード

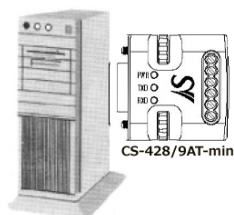

RS232 system

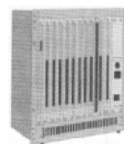
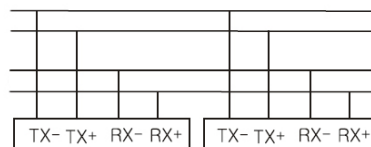

RS422 system

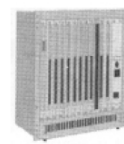

RS422 system

RS485 モード

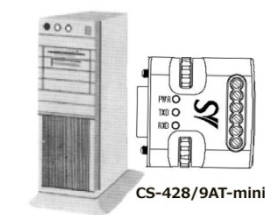

RS232 system

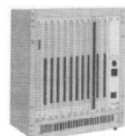
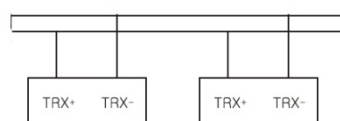

RS485 system

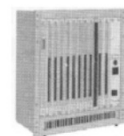

RS485 system



RS232 to RS422/485 シリアルコンバーター

CS-428/9AT-mini

CS-428 主要スペック

通信

モード: 非同期シリアル通信
通信スピード: 最大 115.2Kbps
通信距離: 最大 1.2Km (有線通信の場合)
コネクタ形状: 1 RS422/485 port
 (ケーブル連結のためのターミナルブロック形式)
 1RS232 port
 DB-9 Female

ハードウェア

外形寸法: 33.9 (L) x 35.8 (W) x 19.0 (H) (mm)
重量: 19.0g

LED: Power, Tx, Rx
電源: 外部電源不要 (DTR シグナル線を通して電源供給)
 DC7-12V 電源アダプタ使用可
保護機能: サージ保護機能内蔵
追加機能: Echo モードサポート
 ユーザーガイド (日本語)
製品保証: 1年間

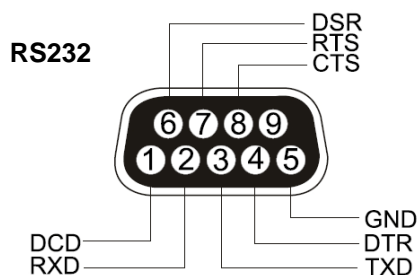

RS422

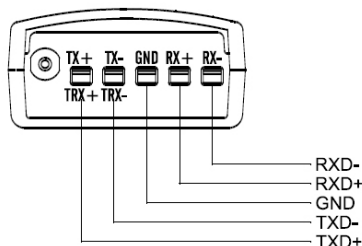

RS485

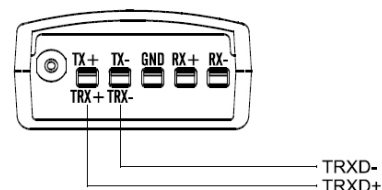

ご不明な点やご質問は下記まで

正規代理店
株式会社インターソリューションマーケティング
 〒150-0013
 東京都恵比寿 1-24-14 EXOS 恵比寿ビル 5F
 Phone: 03-5795-2685 FAX: 03-5795-2686
 Mail: info@intersolutionmarketing.com
 Web: <http://www.intersolutionmarketing.com>

本製品の開発・製造は、SystemBase Co., Ltd.の製品です。製品名、会社名は、各社の商標あるいは登録商標です。
 上記仕様は断りなく変更することがあります。 ©株式会社インターソリューションマーケティング